

siegmund

SCHWEISS- UND SPANNTISCHSYSTEME



NEW

**DIE PROFI WERKBANK
VON SIEGMUND**

robust, vielseitig und durchdacht

Bernd Siegmund GmbH: Die Erfolgsgeschichte aus Oberottmarshausen

Vor über 30 Jahren gründete Bernd Siegmund das Unternehmen, das heute von seinem Sohn, Daniel Siegmund, in zweiter Generation geführt wird. Als weltweite Nummer 1 im Bereich Schweisstische sind wir mit fünf europäischen Standorten und einem Vertriebsnetz in über 60 Ländern global vertreten.

Unsere Produkte stehen für höchste Funktionalität und exklusives Design und kommen in nahezu allen Branchen zum Einsatz. Neben dem Maschinen-, Anlagen-, Metall- und Fahrzeugbau, sind sie besonders im Prototypenbau sowie der Serienfertigung mit und ohne Roboteranbindung gefragt. Die Schweiss- und Spanntischsysteme beruhen auf einem durchdachten und flexiblen Baukastensystem. In Kombination mit unserer grossen Vielfalt an Zubehörteilen bieten wir für jede Herausforderung eine einfache und zeitsparende Lösung.

Die Begeisterung unserer Kunden spornt uns immer wieder zu neuen Entwicklungen und innovativen Lösungskonzepten an. Unser Anspruch ist es, an dieser Vision festzuhalten und uns sowie unsere Produkte stetig weiterzuentwickeln. Dies gelingt uns mit Hilfe unserer Mitarbeiter, die sich täglich mit Herz, Verstand und Tatkraft für das Unternehmen engagieren.



**Holen Sie sich
Ihre Werkbank!**

ab 726 CHF

**Alle Produkte und aktuelle
Preise finden Sie online auf
unserer Website.**



[www.siegmond.com/
workbench-info](http://www.siegmond.com/workbench-info)

DAS HERZSTÜCK IHRER WERKSTATT

**Siegmond Werkbank:
robust, vielseitig und durchdacht**

Ob beim Sägen, Schrauben oder Montieren, die hochwertige Siegmund Werkbank bietet Ihnen eine stabile und belastbare Arbeitsfläche, die Sie für präzises und sicheres Arbeiten benötigen. Vielseitig einsetzbar bei der Holz- und Metallverarbeitung, bei Reparaturen oder kreativen Projekten ist sie die ideale Grundlage für effizientes Arbeiten und professionelle Ergebnisse. Setzen Sie auf Qualität, wenn es darauf ankommt.

Die Siegmund Werkbank passt sich Ihren Anforderungen an: Wählen Sie zwischen plasmanitrierten Stahlplatten oder leichten Aluminiumplatten und ergänzen Sie diese durch unsere MDF-Schonplatten. Dank des modularen Systems lässt sich die Werkbank flexibel erweitern – etwa durch Schubladen, Anbautische für Maschinen oder Verlängerungen der Arbeitsfläche.

- ✓ stabile und belastbare Arbeitsfläche für präzises Arbeiten
- ✓ vielseitig einsetzbar für Metallbearbeitung, Holzkonstruktionen oder Reparaturen
- ✓ verschiedene hochwertige Arbeitsplatten zur Wahl
- ✓ modular erweiterbar mit Schubladen oder Anbautischen
- ✓ ergonomisches Arbeiten dank höhenverstellbarer Füsse
- ✓ individuell konfigurierbar für jede Werkstattgrösse
- ✓ perfekte Kombination aus Funktionalität und Design

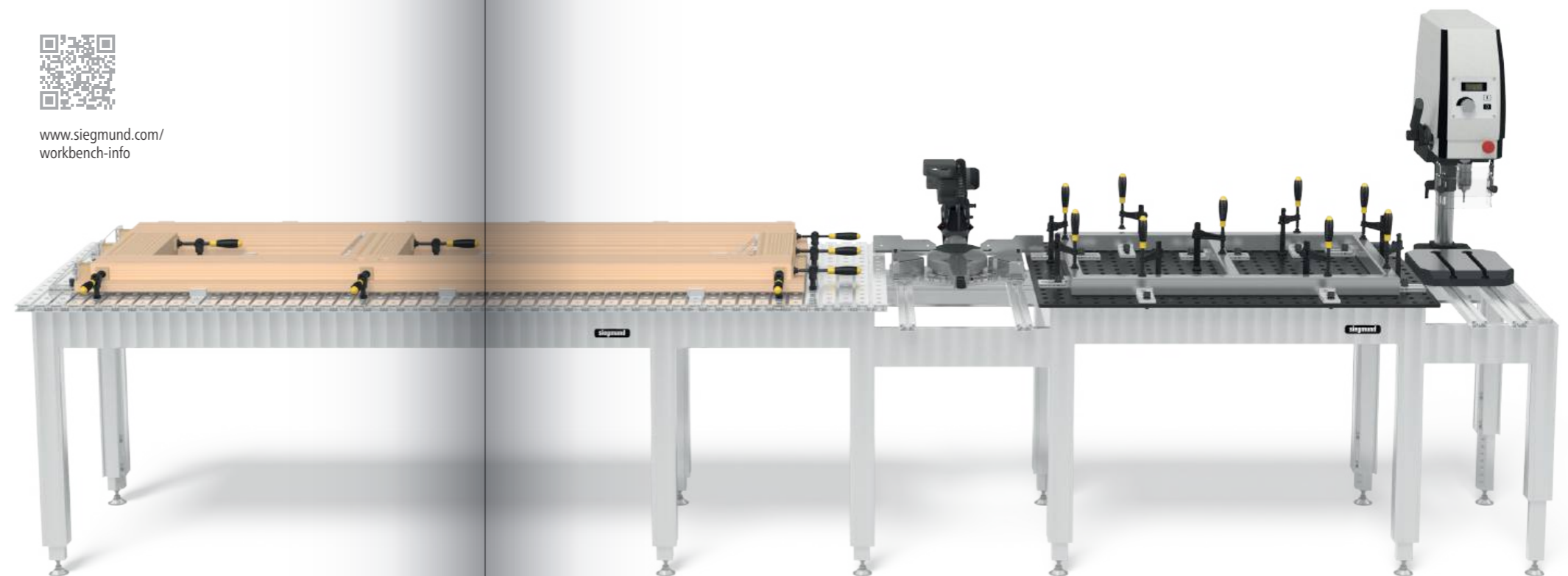

DIE PROFI WERKBANK VON SIEGMUND

Statten Sie Ihre Werkstatt jetzt mit einem Komplett-Paket aus

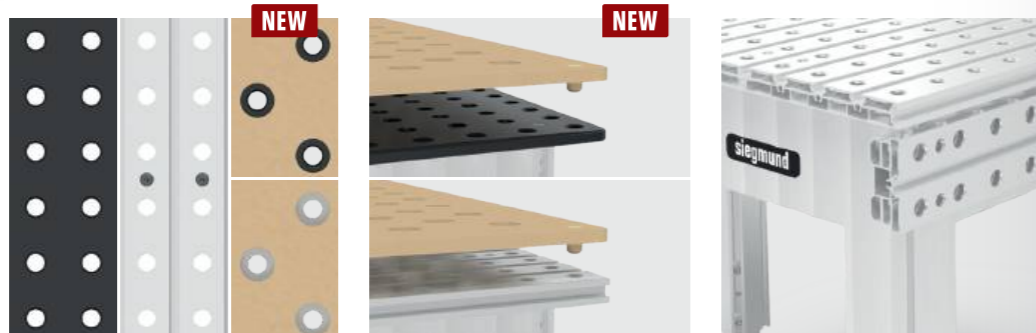

- ✓ **Stabile Arbeitsflächen**
Für präzises und sicheres Arbeiten in jeder Situation.
- ✓ **Vielseitig einsetzbar**
Ideal für Metallbearbeitung, Holzkonstruktionen und Reparaturen.
- ✓ **Umfangreiches Zubehör**
Grosse Auswahl an Zubehörteilen und laufende Erweiterungen für noch effizienteres Arbeiten.
- ✓ **Modular erweiterbar**
Mit Schubladen, Anbautischen oder Arbeitsplattenverlängerungen.
- ✓ **Ergonomisches Arbeiten**
Dank höhenverstellbarer Füsse individuell anpassbar.
- ✓ **Flexibel konfigurierbar**
Passend für jede Werkstattgrösse und jeden Bedarf.
- ✓ **Funktion trifft Design**
Durchdachte Details, modernes Aussehen, langlebige Qualität.



reddot winner 2024

WÄHLEN SIE AUS VERSCHIEDENEN ARBEITSPLATTEN



Aluminium Tischprofile

Die hochwertigen Tischprofile aus Aluminium verbinden geringes Gewicht mit hoher Stabilität und eignen sich ideal für Holz- und Montagearbeiten. Neben den bewährten Systembohrungen bieten integrierte Hexagon-Nuten zusätzliche Optionen für das Spannen und Befestigen von Werkstücken.

- ✓ Arbeitsfläche besteht aus Alu Tischprofilen mit Bohrungen und Hexagon Nut
- ✓ Tischprofile sind einzeln austauschbar
- ✓ bewährte Siegmund Systembohrungen (Ø 16 mm)
- ✓ zusätzliche Spannmöglichkeiten in Hexagon Nut (HX8)
- ✓ geeignet für jegliche Montagearbeiten und alle Werkstoffe

Massive Stahlplatte

Die plasmanitrierte, hochpräzise Stahlplatte überzeugt durch Langlebigkeit, Belastbarkeit und eine kratzfeste, korrosionsbeständige Oberfläche. Hochgenaue Bohrungen garantieren maximale Funktionalität – ideal für anspruchsvolle Arbeiten in jeder Werkstatt.

- ✓ hochwertiger Stahl S355J2+N, plasmanitriert und BAR-beschichtet
- ✓ hohe Verschleissfestigkeit
- ✓ Optimierter Korrosionsschutz
- ✓ geringe Anhaftung von Schweisspritzern
- ✓ bewährte Siegmund Systembohrungen (Ø 16 mm)
- ✓ unsere Empfehlung für Schweiss- und Montagearbeiten



NEW

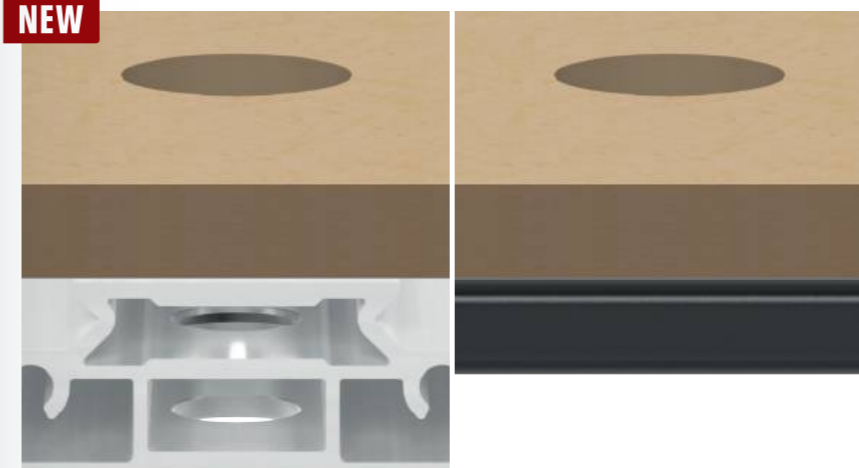

MDF-Schonplatte

Die MDF-Schonplatte dient als austauschbare Auflage für Aluminium- oder Stahlplatten. Sie verhindert, dass Werkzeuge bei Schnitten oder Bohrungen mit der Metalloberfläche in Kontakt kommen und eignet sich besonders für sichere, materialschonende Arbeitsabläufe bei Montage- oder Zuschnittarbeiten.

- ✓ MDF-Schonplatte als Auflage für Stahl- oder Aluminiumplatten
- ✓ werkzeugschonend bei Sägen und Bohren
- ✓ ideal für Montage- und Zuschnittarbeiten
- ✓ einfach und kostengünstig austauschbar bei Verschleiss



[www.siegmund.com/
workbench-info](http://www.siegmund.com/workbench-info)

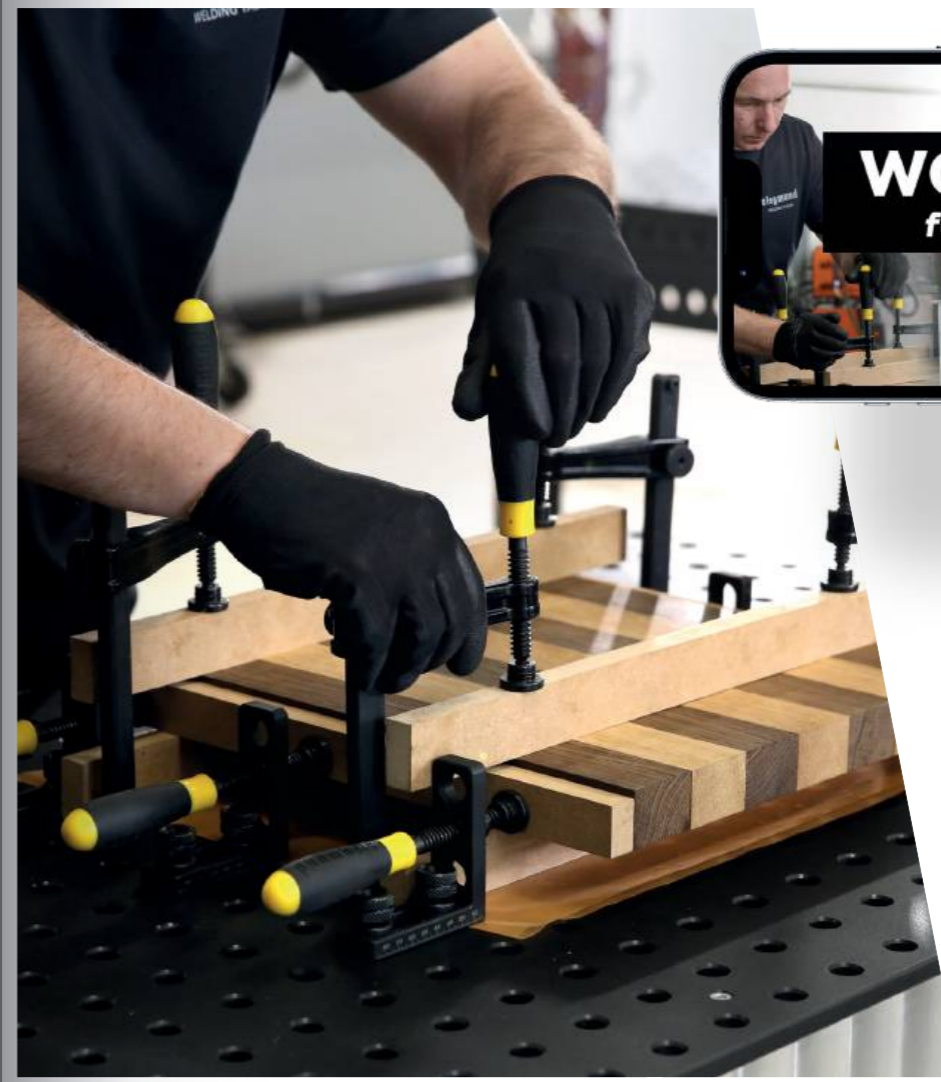

Mehr als nur eine Werkbank!

Jetzt Video anschauen:



www.siegmund.com/workbench-video

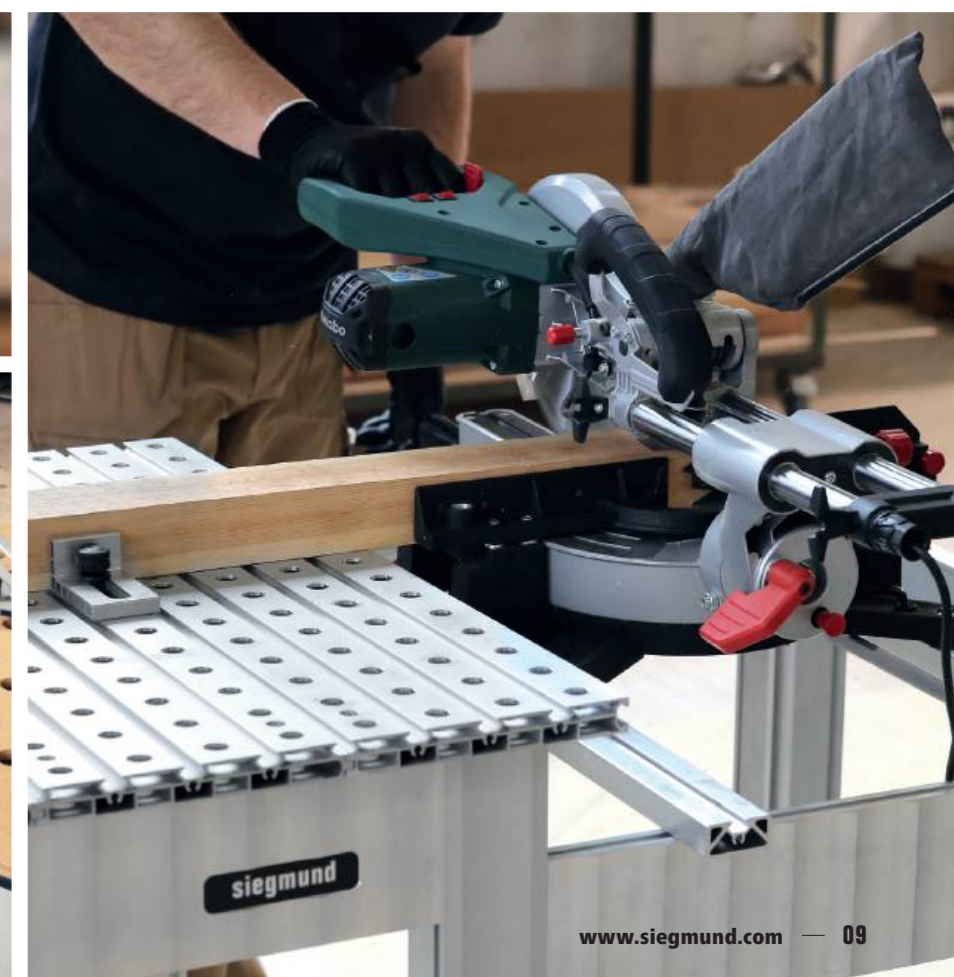

BAR-Beschichtung
Eisennitrid
Übergangsbereich
Grundmaterial
Übergangsbereich
Eisennitrid
BAR-Beschichtung



Was ist Plasmanitrierung?

Die Plasmanitrierung bezeichnet ein thermochemisches Diffusionsverfahren zum Randschichthärten. Die Randschicht eines Werkstückes oder Bauteiles wird dabei mit Stickstoff angereichert, wodurch sich auf der Bauteiloberfläche und im oberflächennahen Bereich eine Verschleiß- und Korrosionsschutzschicht bildet. Der Fertigungsprozess findet unter Vakuum bei ca. 500 Grad Celsius statt. In Verbindung mit weiteren Produktionsschritten erreichen wir ein nahezu verzugsfreies Produkt.

Siegmund Werkbank höhenverstellbar mit Stahlplatte

- Gestell aus Alu Profilen
- Höhenverstellbar, Arbeitshöhe 800-975 mm
- Lochplatte: hochwertiger Stahl S355J2+N + Plasmanitrierung
- Bohrung Ø 16 mm, Bohrungen Oberfläche 50x50 mm Raster
- Maximale Auflast: 400 kg
- Zum Spannen: Handspannbolzen 160514



Eigenschaften Arbeitsplatte	L (a)	B (b)	MS (d)	G	
2-WS161208	1200 mm	800 mm	12 mm	100 kg	948 CHF •
2-WS161510	1500 mm	1000 mm	12 mm	148 kg	1'314 CHF •
2-WS161607	1600 mm	700 mm	12 mm	116 kg	1'289 CHF •
2-WS162010	2000 mm	1000 mm	12 mm	194 kg	1'849 CHF •



Massive Stahlplatte

Stabilität, Langlebigkeit und Funktionalität zeichnen unsere plasmanitrierten, hochpräzisen Stahlplatten aus. Die äusserst robusten Platten halten starken Belastungen und Temperaturunterschieden stand, ohne sich zu verformen. Die Bearbeitung der Bohrungen erfolgt in hochgenauen Bohr- und Fräszentren und ist keine günstige Laserware.

Durch unsere einzigartige Plasmanitrierung entsteht eine kratzfeste, korrosionsbeständige und widerstandsfähige Oberfläche, die vor Beschädigungen durch Werkzeuge oder Werkstücke geschützt ist.

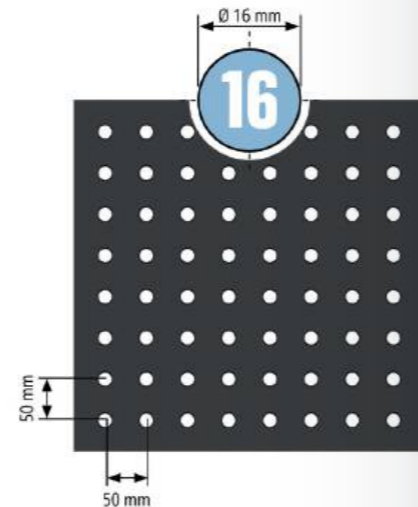

Siegmund Werkbank mit Stahlplatte

- Gestell aus Alu Profilen
- Arbeitshöhe 900 mm
- Lochplatte: hochwertiger Stahl S355J2+N + Plasmanitrierung
- Bohrung Ø 16 mm, Bohrungen Oberfläche 50x50 mm Raster
- Maximale Auflast: 400 kg
- Zum Spannen: Handspannbolzen 160514



Eigenschaften Arbeitsplatte	L (a)	B (b)	MS (d)	G	
2-WS161208.L	1200 mm	800 mm	12 mm	98 kg	827 CHF •
2-WS161510.L	1500 mm	1000 mm	12 mm	146 kg	1'191 CHF •
2-WS161607.L	1600 mm	700 mm	12 mm	114 kg	1'167 CHF •
2-WS162010.L	2000 mm	1000 mm	12 mm	193 kg	1'727 CHF •



Weitere Informationen und Produktausführungen:



www.siegmund.com/
workbench

Siegmund Werkbank höhenverstellbar mit Alu Tischprofilen

- Gestell aus Alu Profilen
- Höhenverstellbar, Arbeitshöhe 800-975 mm
- Oberfläche aus Alu Tischprofilen
- Bohrung Ø 16 mm, Bohrungsabstand 50 mm
- Hexagon Nut HX8, Hexagon Nut Abstand 50 mm
- Maximale Auflast: 400 kg
- Zum Spannen: Handspannbolzen 160514 / Flächenspannbolzen 160590
- Beim Spannen von Aluminium-Teilen dürfen die Bolzen nur handfest angezogen werden.



Eigenschaften Arbeitsplatte	L (a)	B (b)	MS (d)	G	
2-WA161207	1200 mm	700 mm	24 mm	37 kg	809 CHF •
2-WA161208	1200 mm	800 mm	24 mm	41 kg	836 CHF •
2-WA161210	1200 mm	1000 mm	24 mm	47 kg	972 CHF •
2-WA161607	1600 mm	700 mm	24 mm	46 kg	985 CHF •
2-WA161608	1600 mm	800 mm	24 mm	50 kg	1'054 CHF •
2-WA161610	1600 mm	1000 mm	24 mm	58 kg	1'192 CHF •
2-WA162007	2000 mm	700 mm	24 mm	55 kg	1'164 CHF •
2-WA162008	2000 mm	800 mm	24 mm	60 kg	1'248 CHF •
2-WA162010	2000 mm	1000 mm	24 mm	70 kg	1'414 CHF •

Erweiterung für Werkbank höhenverstellbar



Erweiterung 400 für Werkbank höhenverstellbar

für Werkbank höhenverstellbar, Erweiterung der Arbeitsfläche um 400 mm, Befestigungsmaterial im Lieferumfang enthalten, Höhenverstellbar (800-975 mm), Grundgestellbreite Werkbank beachten!



	L (a)	B (b)	H (c)	MS (d)	G	
2-XA160407.1	400 mm	700 mm	800 mm	24 mm	14 kg	317 CHF •
2-XA160408.1	400 mm	800 mm	800 mm	24 mm	15 kg	333 CHF •
2-XA160410.1	400 mm	1000 mm	800 mm	24 mm	17 kg	372 CHF •

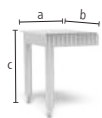

Erweiterung 600 für Werkbank höhenverstellbar

für Werkbank höhenverstellbar, Erweiterung der Arbeitsfläche um 600 mm, Befestigungsmaterial im Lieferumfang enthalten, Höhenverstellbar (800-975 mm), Grundgestellbreite Werkbank beachten!



	L (a)	B (b)	H (c)	MS (d)	G	
2-XA160607.1	600 mm	700 mm	800 mm	24 mm	19 kg	407 CHF •
2-XA160608.1	600 mm	800 mm	800 mm	24 mm	20 kg	432 CHF •
2-XA160610.1	600 mm	1000 mm	800 mm	24 mm	23 kg	486 CHF •

Hochwertige Aluminium Tischprofile

Die Werkbank mit Aluminium Tischprofilen ist mit Hexagon Nuten und Systembohrungen ausgestattet. Dadurch werden zusätzliche Spann- und Befestigungsoptionen sowohl auf der Tischoberfläche, als auch an den kurzen Seiten der Werkbank geschaffen. Verschiedene Nutensteine in Kombination mit Spannbuchsen schaffen zahlreiche Befestigungsmöglichkeiten für Bauteile jeglicher Art. Wir empfehlen unsere Werkbank mit Aluminium Tischprofilen für jegliche Montagearbeiten und alle Werkstoffe.

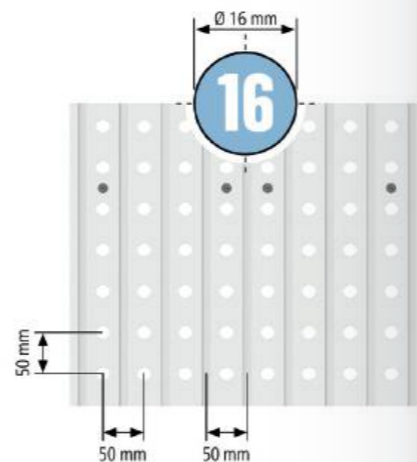

Siegmund Werkbank mit Alu Tischprofilen

- Gestell aus Alu Profilen
- Arbeitshöhe 900 mm
- Oberfläche aus Alu Tischprofilen
- Bohrung Ø 16 mm, Bohrungsabstand 50 mm
- Hexagon Nut HX8, Hexagon Nut Abstand 50 mm
- Maximale Auflast: 400 kg
- Zum Spannen: Handspannbolzen 160514 / Flächenspannbolzen 160590
- Beim Spannen von Aluminium-Teilen dürfen die Bolzen nur handfest angezogen werden.



Eigenschaften Arbeitsplatte	L (a)	B (b)	MS (d)	G	
2-WA161207.L	1200 mm	700 mm	24 mm	35 kg	726 CHF •
2-WA161208.L	1200 mm	800 mm	24 mm	38 kg	780 CHF •
2-WA161210.L	1200 mm	1000 mm	24 mm	45 kg	889 CHF •
2-WA161607.L	1600 mm	700 mm	24 mm	44 kg	902 CHF •
2-WA161608.L	1600 mm	800 mm	24 mm	48 kg	971 CHF •
2-WA161610.L	1600 mm	1000 mm	24 mm	56 kg	1'109 CHF •
2-WA162007.L	2000 mm	700 mm	24 mm	53 kg	1'080 CHF •
2-WA162008.L	2000 mm	800 mm	24 mm	58 kg	1'164 CHF •
2-WA162010.L	2000 mm	1000 mm	24 mm	67 kg	1'331 CHF •

Erweiterung für Werkbank



Erweiterung 400 für Werkbank

für Werkbank ohne Höhenverstellung, Erweiterung der Arbeitsfläche um 400 mm, Befestigungsmaterial im Lieferumfang enthalten, Grundgestellbreite Werkbank beachten!



	L (a)	B (b)	H (c)	MS (d)	G	
2-XA160407.L.1	400 mm	700 mm	900 mm	24 mm	13 kg	271 CHF •
2-XA160408.L.1	400 mm	800 mm	900 mm	24 mm	14 kg	288 CHF •
2-XA160410.L.1	400 mm	1000 mm	900 mm	24 mm	16 kg	327 CHF •

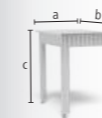

Erweiterung 600 für Werkbank

für Werkbank ohne Höhenverstellung, Erweiterung der Arbeitsfläche um 600 mm, Befestigungsmaterial im Lieferumfang enthalten, Grundgestellbreite Werkbank beachten!



	L (a)	B (b)	H (c)	MS (d)	G	
2-XA160607.L.1	600 mm	700 mm	900 mm	24 mm	18 kg	362 CHF •
2-XA160608.L.1	600 mm	800 mm	900 mm	24 mm	19 kg	386 CHF •
2-XA160610.L.1	600 mm	1000 mm	900 mm	24 mm	22 kg	441 CHF •



Verschiedene Nutensteine

Set Nutenstein HX8
4er Pack, mit Gewinde, Befestigung von Zubehör mit Schraube, verzinkt, seitliches Einschieben in die Nut, rutschfester Sitz in der Nut durch Federkugel

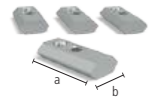

		L (a)	B (b)	H (c)	G	
2-000551	M6	30 mm	15 mm	7 mm	0,08 kg	9 CHF •

Set Nutenstein HX8 drehbar
4er Pack, mit Gewinde, Befestigung von Zubehör mit Schraube, verzinkt, ermöglicht Platzieren in der Nut von oben, verspannt sich in der Nut beim Drehen in Befestigungsrichtung der Schraube, Weitere Ausführungen online verfügbar: mit M5-Gewinde

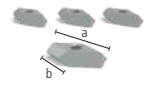

		L (a)	B (b)	H (c)	G	
2-000552.2	M6	20 mm	15 mm	7 mm	0,04 kg	9 CHF •

Set Nutenstein HX8 einschwenkbar
4er Pack, mit Gewinde, Befestigung von Zubehör mit Schraube, verzinkt, Einschwenken in die Nut von oben, rutschfester Sitz in der Nut durch Federkugel, Weitere Ausführungen online verfügbar: mit M5-Gewinde

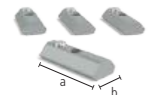

		L (a)	B (b)	H (c)	G	
2-000553.2	M6	30 mm	12 mm	7 mm	0,08 kg	9 CHF •

Spannbuchsen

Set Spannbuchse mit Bund für M6-Gewinde brüniert
4er Pack, zur Befestigung von Siegmund Teilen an Nutensteinen, zum Spannen im Langloch, inkl. Schraube M6x20, inkl. gewindefurchender Senkkopfschraube M6x30



		H (c)	Ø	G	
2-160546.3		13 mm	23 mm	0,08 kg	30 CHF •

Set Spannbuchse mit Senkkopf für M6-Gewinde brüniert
4er Pack, zur Befestigung von Siegmund Teilen an Nutensteinen, zum Spannen in Bohrungen, inkl. Schraube M6x20, inkl. gewindefurchender Senkkopfschraube M6x30



		H (c)	Ø	G	
2-160546.4		7 mm	18,50 mm	0,08 kg	20 CHF •

Set Nutenstein einschwenkbar + Spannbuchse
Lieferumfang: 1x 000553.2 Set Nutenstein HX8 M6 einschwenkbar (4er Pack), 1x 160546.3 Set Spannbuchse mit Bund (4er Pack)



		G	
2-160548		0,16 kg	37 CHF •

➔ Weitere Informationen und Produktausführungen:



www.siegmund.com/workbench

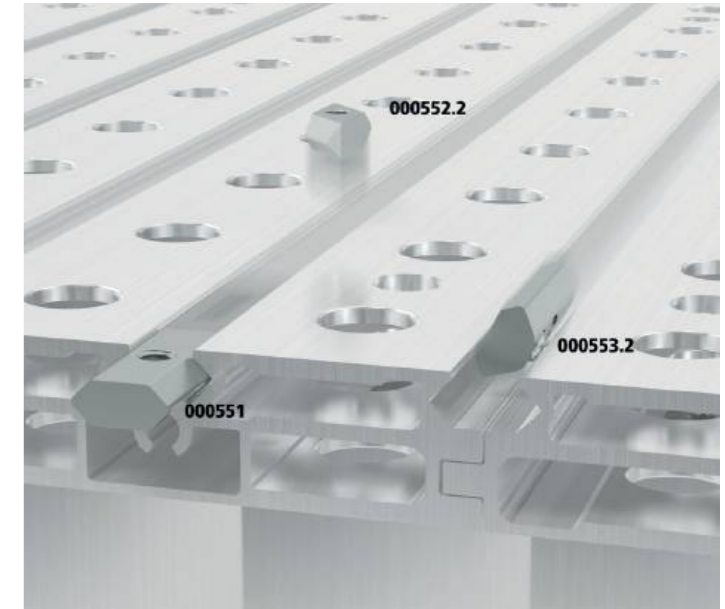
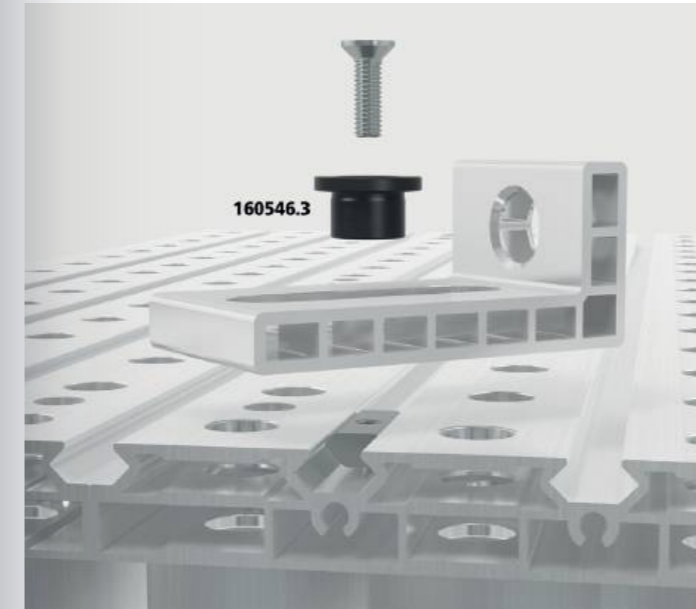

Alu Tischprofil

Alu Tischprofil
Bohrung Ø 16 mm, Bohrungsabstand 50 mm, Hexagon Nut HX8, Hexagon Nut Abstand 50 mm, innenliegendes Profil, Grundgestellbreite Werkbank beachten!

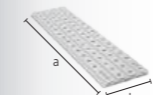

	L (a)	B (b)	MS (d)	G	
2-TP160700.1	700 mm	206 mm	24 mm	3,10 kg	57 CHF •
2-TP160800.1	800 mm	206 mm	24 mm	3,50 kg	63 CHF •
2-TP161000.1	1000 mm	206 mm	24 mm	4,40 kg	80 CHF •

Set Alu Tischabschlussprofil
bestehend aus: 1x Alu Tischabschlussprofil links, 1x Alu Tischabschlussprofil rechts, Bohrung Ø 16 mm, Bohrungsabstand 50 mm, Hexagon Nut HX8, mit seitlicher Hexagon Nut an einer Seite, Grundgestellbreite Werkbank beachten!



	L (a)	B (b)	MS (d)	G	
2-TA160700.1.Set	700 mm	203 mm	24 mm	6 kg	113 CHF •
2-TA160800.1.Set	800 mm	203 mm	24 mm	6,90 kg	126 CHF •
2-TA161000.1.Set	1000 mm	203 mm	24 mm	8,60 kg	160 CHF •

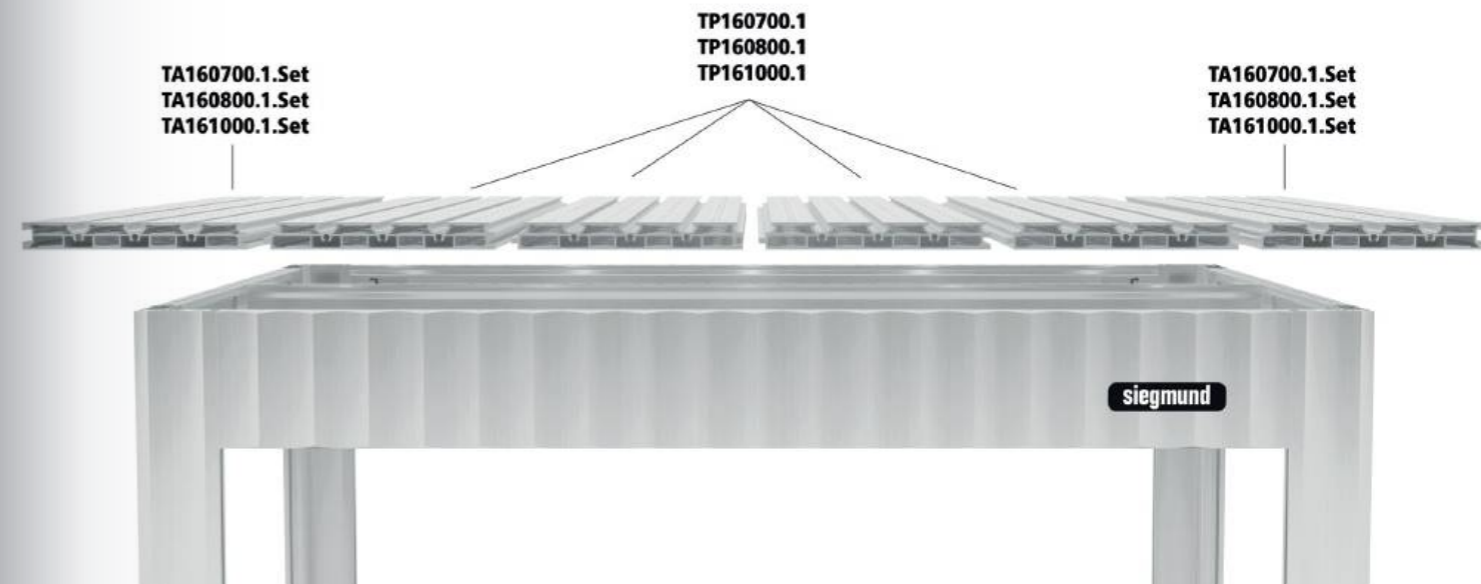

Ausstattung

Ausstattung mit 4 Rollen für Werkbank

Lenkrolle, Feststellbremse



16

	TF	G	
2-004100.2	250 kg	2,40 kg	63 CHF •

Ausstattung mit 2 Rollen für Maschinentisch / Erweiterung

Lenkrolle, Feststellbremse



16

	TF	G	
2-004100.3	75 kg	1,20 kg	32 CHF •

Sub Table Box inkl. 2 Schubladen für Werkbank

Schubladenbox, 2x Schublade 160 mm, abschliessbar, inkl. zwei Schlüssel, Auszugsmass Schublade 500 mm



16

	L (a)	B (b)	H (c)	TF	G	
2-BX000990	623 mm	472 mm	387 mm	100 kg	27 kg	341 CHF •

Sub Table Box inkl. 3 Schubladen für Werkbank

Schubladenbox, 2x Schublade 80 mm, 1x Schublade 160 mm, abschliessbar, inkl. zwei Schlüssel, Auszugsmass Schublade 500 mm

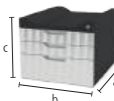

16

	L (a)	B (b)	H (c)	TF	G	
2-BX000990.1	623 mm	472 mm	387 mm	100 kg	30 kg	393 CHF •

Werkzeughalterung für Werkbank

Aluminium, links und rechts platzierbar, Aufnahme für Zwingen, Bolzen und Winkel, Grundgestellbreite Werkbank und Materialausführung Arbeitsfläche beachten!



AL 16

	L (a)	B (b)	H (c)	G		
2-TH160700	700 AL / Stahl	475 mm	55 mm	52 mm	1,10 kg	44 CHF •
2-TH160800	800 AL / Stahl	575 mm	55 mm	52 mm	1,30 kg	50 CHF •
2-TH161000.S	1000 Stahl	675 mm	55 mm	52 mm	1,50 kg	57 CHF •
2-TH161000.A	1000 AL	775 mm	55 mm	52 mm	1,60 kg	64 CHF •

Seitenwange für Werkbank

Aluminium, ergänzende Seitenwange zur Siegmund Werkbank, Befestigung erfolgt am Tisch über die Hexagon-Nut, inkl. Befestigungsmaterial, Grundgestellbreite Werkbank und Materialausführung Arbeitsfläche beachten!



AL 16

	L (a)	B (b)	H (c)	G		
2-SW160700	700 AL / Stahl	700 mm	38 mm	85 mm	1,60 kg	42 CHF •
2-SW160800	800 AL / Stahl	800 mm	38 mm	85 mm	1,80 kg	46 CHF •
2-SW161000	1000 AL	1000 mm	38 mm	85 mm	2,30 kg	54 CHF •

Maschinentisch für Werkbank

Maschinentisch 400 für Werkbank

kompatibel mit Werkbank-Gestell mit und ohne Höhenverstellung, Höhenverstellbar (625-900 mm), Befestigungsmaterial im Lieferumfang enthalten, Grundgestellbreite Werkbank und Materialausführung Arbeitsfläche beachten!

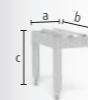

AL 16

	L (a)	B (b)	H (c)	TF	G		
2-MT160407	700 AL / Stahl	400 mm	700 mm	625 mm	75 kg	10 kg	271 CHF •
2-MT160408	800 AL / Stahl	400 mm	800 mm	625 mm	75 kg	11 kg	285 CHF •
2-MT160410.S	1000 Stahl	400 mm	1000 mm	625 mm	75 kg	11 kg	318 CHF •
2-MT160410.A	1000 AL	400 mm	1000 mm	625 mm	75 kg	12 kg	320 CHF •

Maschinentisch 600 für Werkbank

kompatibel mit Werkbank-Gestell mit und ohne Höhenverstellung, Höhenverstellbar (625-900 mm), Befestigungsmaterial im Lieferumfang enthalten, Grundgestellbreite Werkbank und Materialausführung Arbeitsfläche beachten!



AL 16

	L (a)	B (b)	H (c)	TF	G		
2-MT160607	700 AL / Stahl	600 mm	700 mm	625 mm	75 kg	11 kg	297 CHF •
2-MT160608	800 AL / Stahl	600 mm	800 mm	625 mm	75 kg	12 kg	312 CHF •
2-MT160610.S	1000 Stahl	600 mm	1000 mm	625 mm	75 kg	12 kg	345 CHF •
2-MT160610.A	1000 AL	600 mm	1000 mm	625 mm	75 kg	13 kg	348 CHF •



Weitere Informationen und Produktausführungen:



www.siegmund.com/workbench

MDF-Schonplatte

- MDF-Schonplatte als Auflage für Stahl- oder Aluminiumplatten
- werkzeugschonend bei Sägen und Bohren
- ideal für Montage- und Zuschnittarbeiten
- einfach und kostengünstig austauschbar bei Verschleiss

MDF-Schonplatte 1207 / 1208

inkl. Holzapfen für sicheren Halt auf der Arbeitsfläche, Bohrungen Oberfläche 100x100 mm Diagonalraster, Bohrungen Ø 33 mm

NEW

16

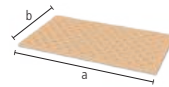

	L (a)	B (b)	MS (d)	G	
2-SP161207	1200 mm	700 mm	12 mm	4,30 kg	82 CHF •
2-SP161208	1200 mm	800 mm	12 mm	4,90 kg	86 CHF •

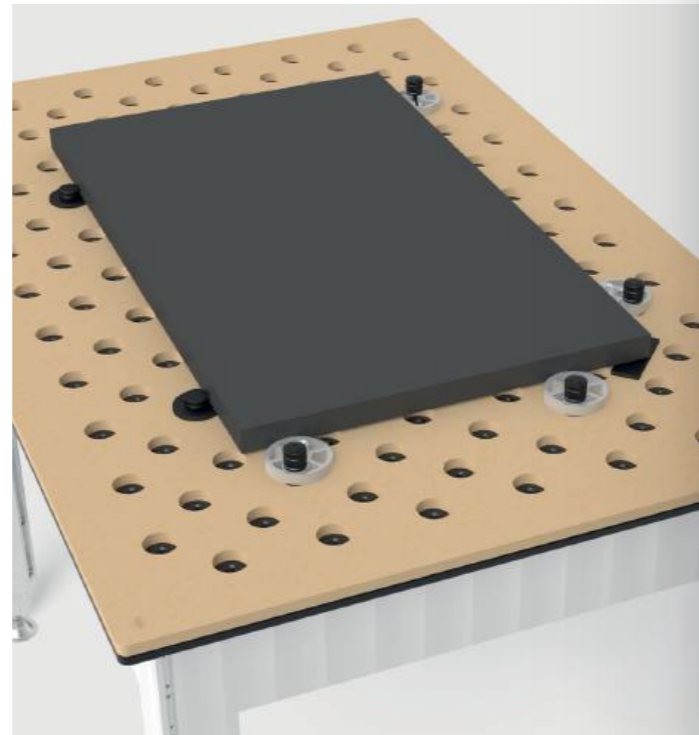
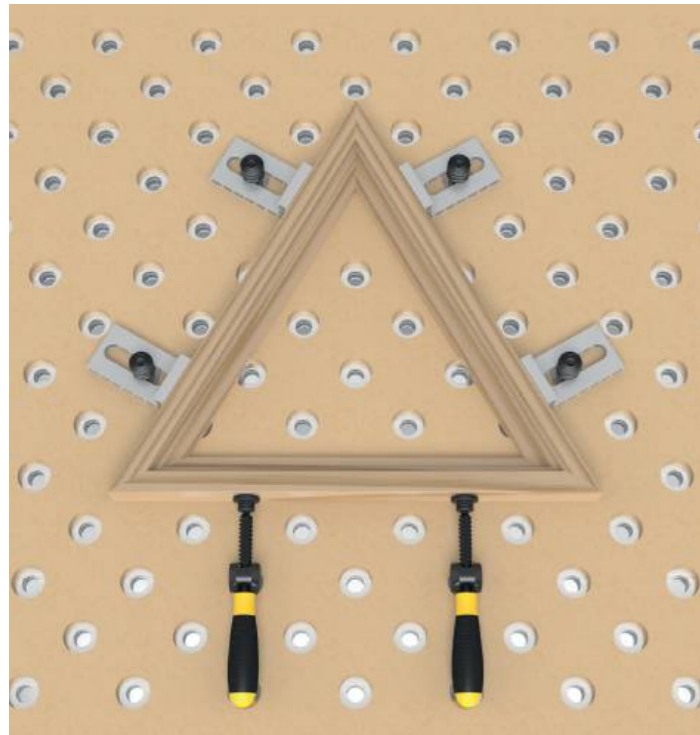
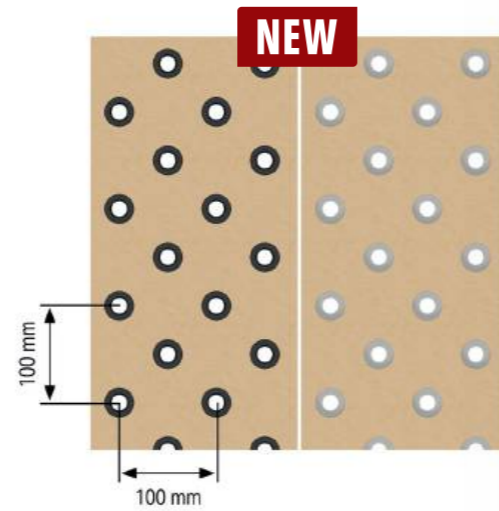
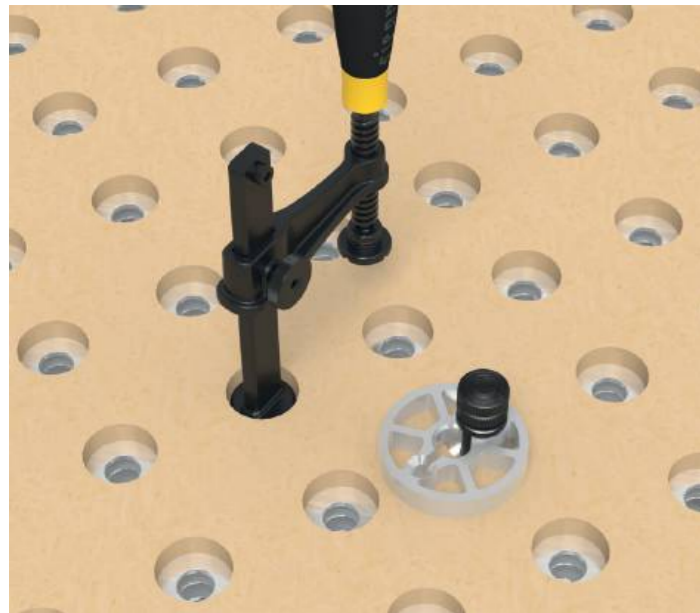

Schraubstock

Zur Befestigung:

Stahlplatte: 2x Bolzen 160514

Alu Tischprofile: 2x Bolzen 160514

MDF-Schonplatte mit Stahlplatte: 2x Bolzen 160517

MDF-Schonplatte mit Alu Tischprofilen: 2x Bolzen 160517

(Bolzen im Lieferumfang nicht enthalten.)

Siegmond Schraubstock 100

Befestigung im 45° oder 90° Winkel, Backenbreite 100 mm, Öffnungshub 100 mm, Befestigung Schweisstisch:
System 16: 2x 160511, System 22: 2x 160513 + 2x 000541, System 28: 2x 160511 + 2x 000545



16

	SP	G	
2-004310	20 kN	9,50 kg	216 CHF •

Schonbacken-Set

2x Fiber: geeignet für feingefräste, feingehobelte, geschliffene oder polierte Flächen,

2x Gummi: geeignet für Holz- und Kunststoffteile,

2x Alu Neutral: sicheres Spannen von grob- bis mittelfein bearbeiteten Werkstücken durch Rillen,

2x Alu Prismen: Spannen von runden oder ovalen Werkstücken durch Prismen



Schonbacken-Set 100 inkl. Tasche

Lieferumfang: 2x Fiber, 2x Gummi, 2x Alu Neutral, 2x Alu Prismen





16

	G	
2-004315	0,70 kg	51 CHF •







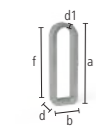

Werkbank-Sets – geeignet für alle Siegmund Werkbänke

	Set Spannpratze Lieferumfang: 4x Spannpratze 2-12 CS160212, 4x Spannpratze 18-32 CS161832, 4x Bolzen 160532	16
2-CS160212.Set	G 0,92 kg	177 CHF •
	Werkbank-Set 1 Lieferumfang: 4x Zwinge 160621, 8x Bolzen 160514, 4x Winkel 160108.A, 4x Winkel 160109.A	16
2-163901	G 4 kg	314 CHF • statt 416 CHF
	Werkbank-Set 2 Lieferumfang: 4x Zwinge 160621, 2x Zwinge 160603, 12x Bolzen 160514, 2x Winkel 160117.A, 2x Exzenter-Anschlag 160404.A, 4x Winkel 160108.A, 4x Winkel 160109.A	16
2-163902	G 6,16 kg	524 CHF • statt 664 CHF
	Werkbank-Set 3 Lieferumfang: 4x Zwinge 160621, 4x Zwinge 160603, 18x Bolzen 160514, 4x Exzenter-Anschlag 160404.A, 4x Flex-Anschlag 160412, 4x Winkel 160108.A, 2x Winkel 160118.A, 2x Winkel 160162.A	NEW 16
2-163903	G 11,60 kg	734 CHF • statt 1'096 CHF

Anschlag- und Spannwinkel

	Flex-Anschlag 12x83 Aluminium Langloch, Besonders geeignet für Bauteile aus Edelstahl	AL 16
2-160412	L (a) B (b) VB (f) MS (d) WS (d1) G 83 mm 31 mm 50 mm 12 mm 8 mm 0,05 kg	18 CHF •
	Flex-Anschlag 12x78 / 12x97 Stahl verzinkt Langloch	16
2-160415	L (a) B (b) VB (f) MS (d) WS (d1) G 78 mm 28 mm 50 mm 12 mm 6 mm 0,07 kg	17 CHF •
2-160417	L (a) B (b) VB (f) MS (d) WS (d1) G 97 mm 24 mm 71 mm 12 mm 4 mm 0,08 kg	30 CHF •

Anschlag- und Spannwinkel

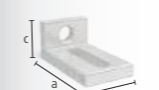
	Set Anschlagbolzen mit Auflagescheibe Ø 50, Lieferumfang: 4x Anschlagbolzen 160544, platzsparende und schnelle Lösung zum Anschlagen von Werkstücken auf der Arbeitsplatte	NEW PA 16
2-160544.Set	H (c) Ø G 55 mm 50 mm 0,12 kg	21 CHF •
	Set Exzenter-Anschlag Ø 65x12 Lieferumfang: 4x Exzenter-Anschlag 160404.A, 4x Senkkopfschraube M6x20, 4x Gewindefurchende Schrauben M6x30, 4x Nutenstein HX8-30 S M6, stufenloses Verdrehen	AL 16
2-160404.A.Set	H (c) Ø G 12 mm 65 mm 0,30 kg	41 CHF •
	Anschlag- und Spannwinkel 90 X Aluminium Langloch	AL 16
2-160108.A	L (a) B (b) H (c) G 90 mm 50 mm 25 mm 0,07 kg	12 CHF •
	Anschlag- und Spannwinkel 90 SL Aluminium Kombination aus Bohrung und Langloch	AL 16
2-160109.A	L (a) B (b) H (c) G 90 mm 50 mm 40 mm 0,08 kg	14 CHF •





Anschlag- und Spannwinkel

Anschlag- und Spannwinkel 95 L Aluminium

Kombination aus Bohrung und Langloch, erhöhte Stabilität durch Streben



	L (a)	B (b)	H (c)	G	
2-160117.A	95 mm	50 mm	95 mm	0,13 kg	25 CHF •

Anschlag- und Spannwinkel 200 L Aluminium

Kombination aus Bohrung und Langloch, erhöhte Stabilität durch Streben



	L (a)	B (b)	H (c)	G	
2-160118.A	150 mm	75 mm	200 mm	0,47 kg	36 CHF •

Anschlag- und Spannwinkel 90 SL / 90 L / 140 L nitriert

Kombination aus Bohrung und Langloch

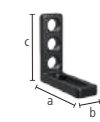

	L (a)	B (b)	H (c)	MS (d)	G	
2-160109.N	90 mm	30 mm	40 mm	12 mm	0,21 kg	42 CHF •
2-160110.N	90 mm	30 mm	90 mm	12 mm	0,31 kg	56 CHF •
2-160112.N	90 mm	35 mm	140 mm	12 mm	0,51 kg	66 CHF •

Anschlag- und Spannwinkel 300 G Aluminium

Kombination aus Bohrung und Langloch

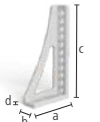

	L (a)	B (b)	H (c)	G	
2-160162.A	150 mm	49 mm	300 mm	1,39 kg	72 CHF •

Weitere Informationen und Produktausführungen:



www.siegmund.com/workbench

Schraubzwingen



Rohrschraubzwinde brüniert für Werkbank

Prisma auswechselbar, Kugeldurchmesser Spindel 8 mm, Trapezgewinde Spindel 12x4 mm, Spannen im Winkel +/- 42°, speziell für Tischoberflächen aus Alu Profilen, Fixierung mit Stellring

	L (a)	B (b)	G	
2-160603	275 mm	115 mm	0,70 kg	37 CHF •



Basic Schraubzwinde nitriert für Werkbank

Vertikalstrebe ist gehärtet, Horizontalstrebe lackiert / pulverbeschichtet, Prisma auswechselbar, Kugeldurchmesser Spindel 8 mm, Trapezgewinde Spindel 12x4 mm, speziell für Tischoberflächen aus Alu Profilen

	B (b)	H (c)	G	
2-160621	110 mm	185 mm	0,65 kg	26 CHF •



Set Prisma flach Ø 25 für Schraubzwingen

Lieferumfang: 4x Prisma 160654.PA, für Spindel mit Kugeldurchmesser 8 mm, kompatibel mit 16er Bohrungen und Zwingen

	H (c)	Ø	G	
2-160654.PA.Set	14 mm	25 mm	0,04 kg	13 CHF •



Set Prisma flach Ø 40 für Schraubzwingen

Lieferumfang: 4x Prisma 160655.PA, für Spindel mit Kugeldurchmesser 8 mm, kompatibel mit 16er Bohrungen und Zwingen

	H (c)	Ø	G	
2-160655.PA.Set	17 mm	40 mm	0,04 kg	21 CHF •

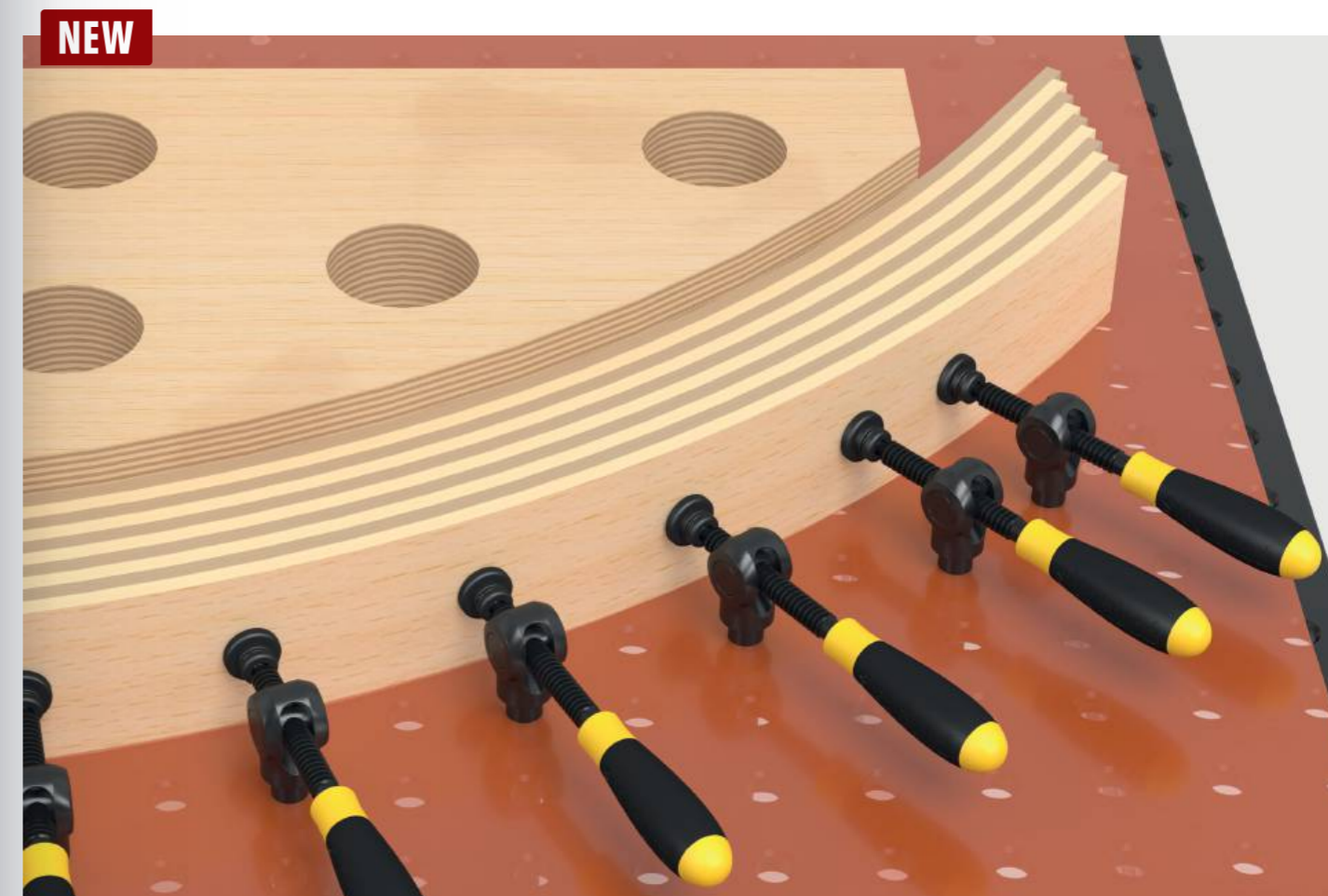

Bolzen für Stahl und Alu



Handspannbolzen ohne Nut brüniert

für das Spannen in Stahl und Alu, ohne O-Ring-Nut für glatte Oberfläche, NICHT zum Verbinden von Tischen und U-Winkeln zulässig

B 16

		L (a)	SK	ZK	G	
2-160514	zweifach	53 mm	30 kN	5 kN	0,10 kg	26 CHF •
2-160517	dreifach	66 mm	30 kN	5 kN	0,12 kg	33 CHF •

Bolzen für Alu



Flächenspannbolzen brüniert

160590: Spannbereich ca. 22-26 mm, 160590.3: Spannbereich ca. 34-38 mm, 160590.4: Spannbereich ca. 46-50 mm, zum Spannen von Alu Profilen empfohlen, NICHT zum Verbinden von Tischen und U-Winkeln zulässig

B 16

		L (a)	SK	ZK1	ZK	AM1	AM	G	
2-160590	zweifach	55 mm	50 kN	2 kN	4 kN	10 Nm	10 Nm	0,11 kg	46 CHF •
2-160590.3	dreifach	67 mm	50 kN	2 kN	4 kN	10 Nm	10 Nm	0,13 kg	50 CHF •



Flächenspannsenkbolzen brüniert

verdeckte Verbindung von Bauteilen, 160595: Spannbereich ca. 22-26 mm, 160595.3: Spannbereich ca. 34-38 mm, 160595.4: Spannbereich ca. 46-50 mm, nicht für Langlöcher geeignet, NICHT zum Verbinden von Tischen und U-Winkeln zulässig

B 16

		L (a)	SK	ZK1	ZK	AM1	AM	G	
2-160595	zweifach	33 mm	45 kN	2 kN	3 kN	10 Nm	10 Nm	0,05 kg	40 CHF •
2-160595.3	dreifach	45 mm	45 kN	2 kN	3 kN	10 Nm	10 Nm	0,07 kg	45 CHF •



Bolzen zweifach



Bolzen dreifach

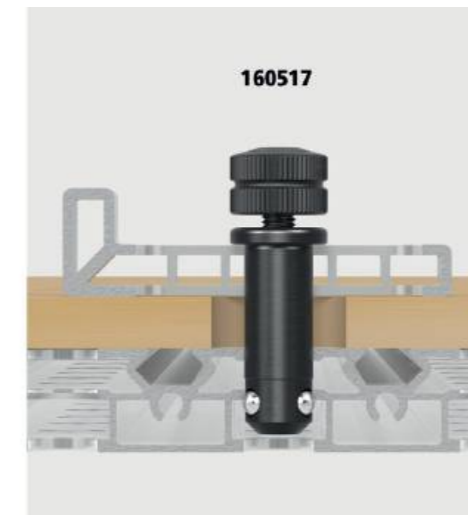
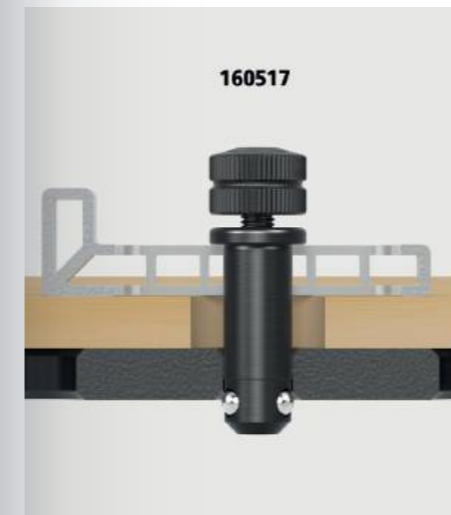

WEITERE PRODUKTE VON SIEGMUND

Einzigartige Schweisstische von Siegmund

Unsere Schweiss- und Spanntische stehen für höchste Qualität, Belastbarkeit und Präzision. Mit präziser Verarbeitung, exzellenter Wiederholgenauigkeit und einem perfekt abgestimmten Baukastensystem arbeiten Sie effizient und komfortabel. Für besonders hohe Ansprüche bieten wir Ihnen exklusiv Schweisstische aus Werkzeugstahl X8.7 und X8.8 an. Diese Werkzeugstähle zeichnen sich durch eine aussergewöhnlich hohe Grundhärte aus, die entscheidend für die hohe Schlagfestigkeit und die lange Lebensdauer eines Schweisstisches ist.

- ✓ Verschleissarme und langlebige Oberflächen
- ✓ Sicheres Halten von Werkstücken während der Bearbeitung
- ✓ Kein Schweissverzug
- ✓ Hohe Präzision und Wiederholgenauigkeit
- ✓ Vielseitige Spannmöglichkeiten durch Bohrungen



www.siegmund.com/tables



www.siegmund.com/flyers-catalogs



www.siegmund.com/lasercell-info

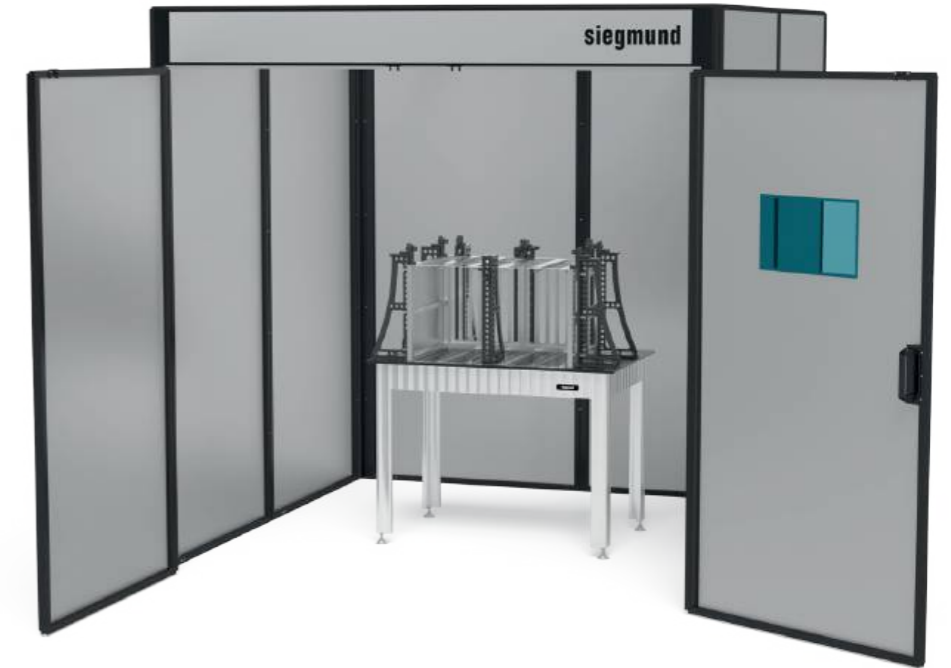

Die modulare Laserschweisszelle von Siegmund

Die Siegmund Laserschweisszelle bietet optimalen Schutz vor Streustrahlung und Reflexionen, die beim Arbeiten mit Lasern entstehen können. Mit ihrer innovativen Bauweise und den vormontierten Seitenwänden ist sie schnell einsatzbereit. Sie eignet sich für das Laserhandschweissen und Laserreinigen im Wellenlängenbereich von 940 bis 1090 nm.

- ✓ maximale Sicherheit dank zuverlässigem Schutz vor Streustrahlung und Reflexionen
- ✓ schnelle Inbetriebnahme durch vormontierte Seitenwände
- ✓ freigegeben für eine maximale Laserleistung von 3 kW
- ✓ grosszügiger Arbeitsbereich mit extra breiter Doppeltür (2370x2240 mm)
- ✓ CE konform (Sicherheitsbauteil) und zertifiziert nach DIN EN 60825-4



www.siegmund.com/lasercell-flyer

Hochwertiges Zubehör

- ✓ stabile Winkel und Anschläge
- ✓ hochwertige Zwingen
- ✓ funktionale Prismen und Verlängerungen
- ✓ praktische Schubladen
- ✓ u.v.m.



www.siegmund.com/accessories

Symbol Index

- Artikel wird auf Lager produziert
- Artikel wird auf Bestellung produziert
- 750 Hochwertiger Stahl S355J2+N
- ◆ Kratzfest & Korrosionsbeständig
- N Nitrierung
- BAR BAR-Beschichtung (Black-Anti-Rust-Beschichtung)
- B Brünierung
- 100 Feinskalierung
- Hexagon Nut Hexagon Nut
- 50x50 mm Raster 50x50 mm Raster

siegmund



**Unseren Messekalender
finden Sie unter:**

www.siegmund.com/exhibition



Hersteller:

Bernd Siegmund GmbH

Ihr Fachhändler:



Rue des Champs Lovats 15
1400 Yverdon-les-Bains
www.ksrsoudage.ch

Tél. 024 447 44 00
Fax 024 447 44 05
office@ksrsoudage.ch

Preisangaben in CHF, zzgl. MwSt, Verpackungs- und Transportkosten. Technische Änderungen vorbehalten. Ab Lager. Weiterverkauf vorbehalten. Es gelten unsere allgemeinen Geschäftsbedingungen. Preisänderungen und Druckfehler vorbehalten.

Alle Texte, Bilder und Gestaltungselemente unterliegen dem Copyright der Bernd Siegmund GmbH. Kein Teil dieses Kataloges darf ohne schriftliche Genehmigung des Rechtsinhabers analog, digital oder in einer anderen Form bearbeitet, vervielfältigt oder ausserhalb dieses Kataloges veröffentlicht werden.
© 2025 Bernd Siegmund GmbH